

SCORE

MULTI FREQUENCY FOR ALL!

DO UTILIZADOR MANUAL



LEIA COM ATENÇÃO ANTES FUNCIONAMENTO DO DISPOSITIVO

ISENÇÕES LEGAIS

Cumpra as leis e regulamentos aplicáveis que regem o uso de detectores de metal ao usar este detector. Não use o detector sem autorização em sítios protegidos ou arqueológicos. Não use este detector perto de munições não detonadas ou em zonas militares restritas sem autorização. Notifique as autoridades apropriadas com detalhes de quaisquer artefatos históricos ou culturalmente significativos que você encontrar.

AVISOS

SCORE é um dispositivo eletrônico de última geração. Não monte ou opere o dispositivo antes de ler o manual do usuário.

Não armazene o dispositivo e a bobina sensora sob temperaturas extremamente baixas ou altas por longos períodos. (Temperatura de armazenamento: - 20°C a 60°C / - 4°F a 140°F)

O dispositivo foi projetado com classificação IP68 como uma unidade à prova d'água até 5 metros/16 pés.

Preste atenção aos itens abaixo após usar o dispositivo, especialmente em água salgada:

1. Lave a caixa do sistema, o eixo e a bobina com água da torneira e certifique-se de que não haja água salgada nos conectores.
2. Não utilize produtos químicos para limpeza e/ou para quaisquer outros fins.
3. Seque a tela e o eixo com um pano macio e que não arranhe.

Proteja o detector contra impactos durante o uso normal. Para envio, coloque cuidadosamente o detector na caixa original e proteja-o com uma embalagem resistente a choques.

O detector de metais SCORE só pode ser desmontado e reparado por Centros de Serviço Autorizados Nokta. A desmontagem/intrusão não autorizada na caixa de controle do Detector de Metais, por qualquer motivo, anulará a garantia.

IMPORTANTE!

Não use o dispositivo em ambientes fechados. O dispositivo pode fornecer constantemente sinais de alvo em ambientes fechados onde haja muitos metais presentes. Use o dispositivo ao ar livre, em campos abertos.

Não deixe outro detector ou dispositivo eletromagnético se aproximar (10 m (30 pés)) do dispositivo.

Não carregue objetos metálicos durante a utilização do dispositivo. Mantenha o dispositivo longe dos sapatos enquanto caminha. O dispositivo pode detectar metais em você ou dentro de seus sapatos como alvos.

CONTEÚDO

CONJUNTO _____	: 2
INTRODUÇÃO AO DISPOSITIVO _____	: 3
MOSTRAR _____	: 4
INFORMAÇÕES SOBRE A BATERIA _____	: 5
USO CORRETO _____	: 6
GUIA RÁPIDO _____	: 7
CONFIGURAÇÕES COMUNS E BASEADAS EM MODO _____	: 8
MODOS DE PESQUISA _____	: 9-10
SENSIBILIDADE _____	: 11
PROFUNDIDADE ALVO _____	: 11
FREQÜÊNCIA _____	: 12
CANCELAMENTO DE RUÍDO _____	: 13
ID DO ALVO _____	: 14
PADRÕES DE DISCRIMINAÇÃO _____	: 15
PINPOINT _____	: 16
CONFIGURAÇÕES _____	: 17-28
Equilíbrio Terrestre _____	: 17-20
Velocidade De Recuperação _____	: 20-21
Filtro De Ferro _____	: 21
Volume _____	: 22
Luz De Fundo _____	: 22
Bluetooth _____	: 23
Supressor De Terra _____	: 24
Perfil De Usuário _____	: 24-25
Notch (Aceitar E Rejeitar IDs) _____	: 26-27
SUBCONFIGURAÇÕES _____	: 27-28
Vibração _____	: 27
Lanterna LED _____	: 28
REVERTENDO AOS PADRÕES DE FÁBRICA _____	: 28
MENSAGENS DE AVISO _____	: 29
ATUALIZAÇÃO DE SOFTWARE _____	: 29
ESPECIFICAÇÕES TÉCNICAS _____	: 30

CONJUNTO

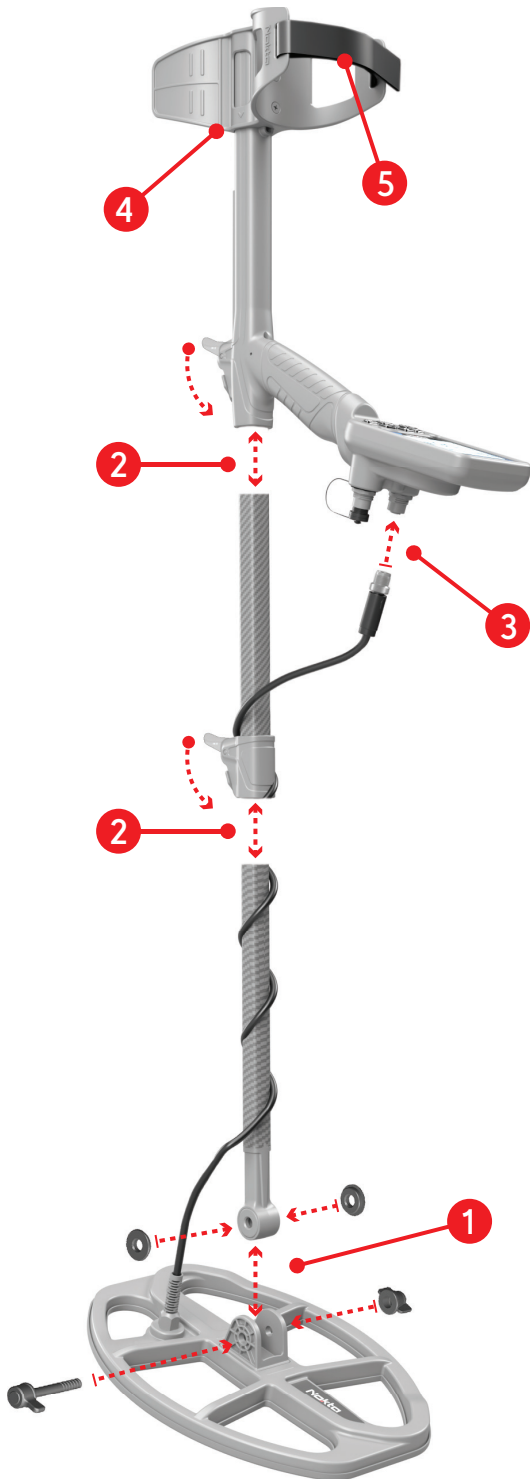

(1) Após inserir as arruelas no eixo inferior, coloque o eixo inferior em seu local na bobina sensora. Prenda apertando o parafuso e a porca. Não apertar demais.

(2) Para unir a haste intermediária às hastes superior e inferior, abra as travas da alavanca e encaixe as peças. Depois de ajustar o comprimento do dispositivo à sua altura, pressione as travas para prendê-lo.

(3) Enrole o cabo da bobina sensora no eixo sem esticar muito. Em seguida, conecte o conector ao soquete de entrada da bobina sensora na caixa do sistema e prenda apertando a porca. Ao apertar, você poderá ouvir cliques indicando que o conector está preso.



(4) Se desejar ajustar o apoio de braço, primeiro remova os parafusos. Depois de deslizar o apoio de braço para cima ou para baixo um nível, alinhe os orifícios e fixe apertando os parafusos. Você pode colocar o parafuso sobressalente no orifício vazio se não quiser perdê-lo.

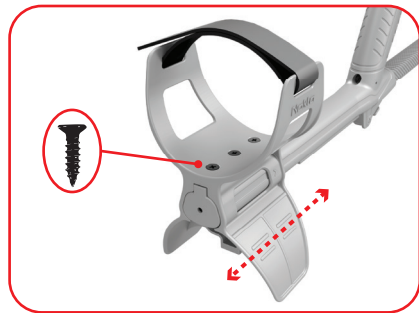

(5) Insira a alça do apoio de braço conforme mostrado na imagem, ajuste-a ao tamanho do seu braço e aperte.

INTRODUÇÃO AO DISPOSITIVO



1. Tela LCD

2. Botão liga / desliga e configurações

Para ligar o aparelho, pressione o botão por 3 segundos. Para entrar ou sair das configurações, pressione uma vez. Para desligar o dispositivo, pressione e segure.

Nota: Nas configurações, pressionar o botão por muito tempo não desligará o dispositivo.

3. Botão Identificar e Discriminação

Pressionar longamente este botão na tela principal é usado para localização precisa. Pressionar brevemente este botão permite alternar entre diferentes opções de discriminação.

4. Botão de cancelamento de frequência e ruído

Pressionar brevemente este botão permite selecionar a frequência de operação entre as frequências múltiplas e individuais. Pressionar longamente este botão permite cancelar o ruído automaticamente.

5. Botões direito e esquerdo

Na tela principal servem para navegar entre os modos e no menu de configurações servem para navegar pelas configurações.

6. Botões Mais (+) e Menos (-)

Na tela principal servem para aumentar ou diminuir a sensibilidade e no menu de configurações servem para alterar o valor de uma configuração.

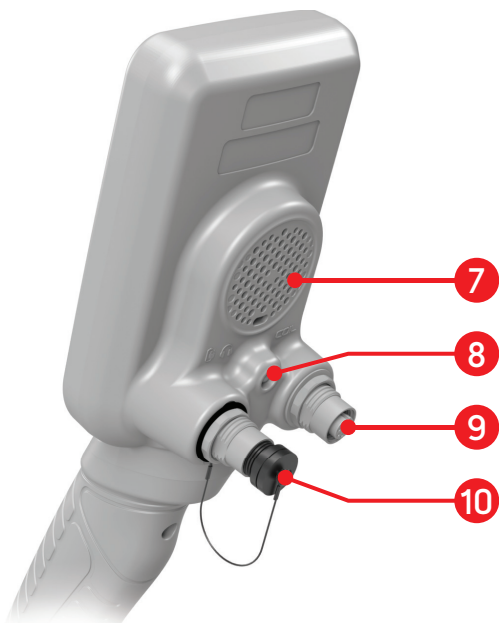

7. Palestrante

8. Lanterna LED

9. Soquete de entrada da bobina de pesquisa

10. Fones de ouvido com fio e tomada de entrada de carregamento

IMPORTANTE! Se nenhum fone de ouvido ou cabo de carregamento estiver conectado à tomada, mantenha-o fechado com a tampa de rosca.

IMPORTANTE! O modelo mais alto DOUBLE SCORE é usado ao longo deste manual para fins ilustrativos. Alguns dos recursos e configurações mostrados NÃO estão presentes no modelo SCORE.

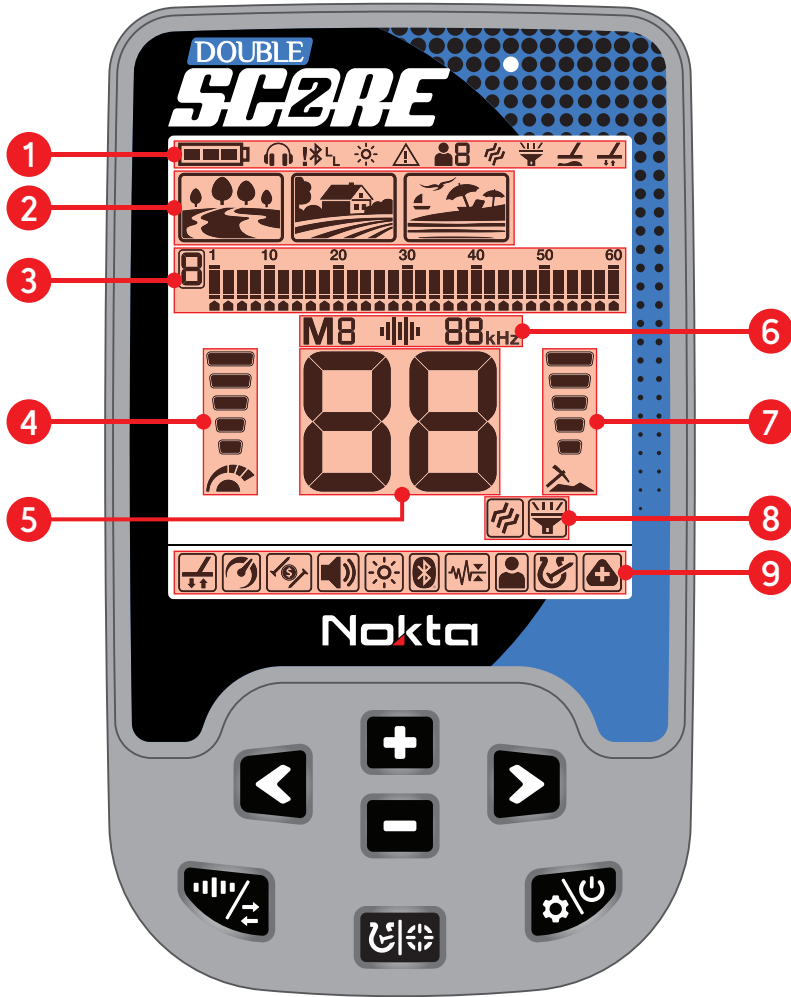

- 1. Barra de informações
- 2. Modos de pesquisa
- 3. Escala de ID de destino e IDs rejeitados e indicador Pinpoint
- 4. Indicador de Sensibilidade
- 5. ID de destino

- 6. Frequência operacional
- 7. Indicador de profundidade
- 8. Subconfigurações
- 9. Configurações

INFORMAÇÕES SOBRE A BATERIA

SCORE possui uma bateria interna de polímero de lítio de 3250mAh.

A duração da bateria varia entre 5 a 12 horas. Fatores como frequência de operação, uso de alto-falante ou fones de ouvido com/sem fio, luz de fundo da tela, lanterna LED, etc. afetarão o tempo de execução da bateria.

Carregando

Carregue o SCORE antes do uso inicial.

Carregar uma bateria vazia levará aproximadamente 3-4 horas.

Para carregar a bateria, insira uma das extremidades do cabo fornecido com o dispositivo na tomada de entrada dos fones de ouvido/carregador com fio e a outra extremidade no adaptador de carregamento.

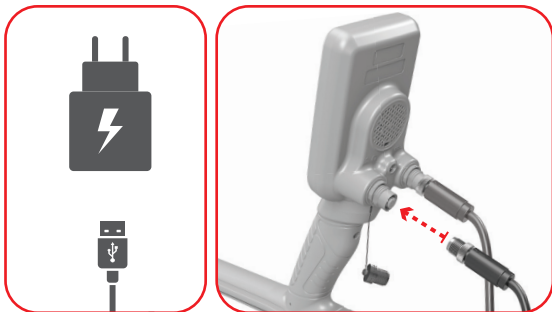

Você pode usar um adaptador de alimentação USB normal de 5 V 2A (mínimo) para carregar o dispositivo. O tempo de carregamento aumentará se você carregar o dispositivo através da porta USB de um PC.

A luz LED verde pisca quando o dispositivo está carregando. Quando o carregamento estiver concluído, o LED verde acende continuamente e o ícone da bateria mostra 3 barras indicando carga completa.

Operando com um Powerbank

Você também pode alimentar e carregar a bateria com um powerbank. Para isso, basta inserir uma das pontas do cabo fornecido com o carregador na tomada de entrada dos fones de ouvido/carregador com fio e a outra ponta no powerbank. Observe que você não poderá conectar fones de ouvido com fio ao dispositivo quando um powerbank estiver conectado ao dispositivo.

IMPORTANTE! NÃO use o detector debaixo d'água enquanto estiver conectado a um banco de energia.

BATERIA SOBRESSALENTE SUBSTITUÍVEL IMPERMEÁVEL

Opcionalmente disponível separadamente, esta bateria recarregável e à prova d'água pode ser usada quando a bateria interna de polímero de lítio do dispositivo estiver descarregada e você não conseguir carregá-la.



Nível De Bateria Baixo

O ícone da bateria no display mostra o status da vida útil da bateria. Quando a carga diminui, as barras dentro do ícone da bateria também diminuem. Quando a bateria acaba, a mensagem "Lo" aparece no display e o dispositivo é desligado.

AVISOS DE BATERIA

Não exponha o dispositivo a temperaturas extremas (por exemplo, porta-malas ou porta-luvas de um carro).

Não carregue a bateria em temperaturas acima de 35°C (95°F) ou abaixo de 0° C (32° F).

A bateria SCORE só pode ser substituída pelos Detectores Nokta ou por seus centros de serviço autorizados.

USO CORRETO

Durante a detecção, o dispositivo pode detectar os objetos de metal que você carrega ou seus sapatos e gerar sinais falsos.



Durante a detecção, o dispositivo não detectará os objetos de metal que você carrega ou seus sapatos e não gerará sinais falsos.

**MANEIRA CORRETA DE VARREDURA**

Ângulo errado da bobina de busca



Ângulo correto da bobina de busca



Maneira incorreta de varrer

É importante manter a bobina sensora paralela ao solo para obter resultados precisos.



Maneira correta de varrer

A bobina sensora deve estar sempre paralela ao solo.



GUIA RÁPIDO

1. Pressione e segure o botão Liga / Desliga e Configurações por 3 segundos para ligar o dispositivo. Uma barra de carregamento e a versão do software abaixo dela aparecerão na tela.

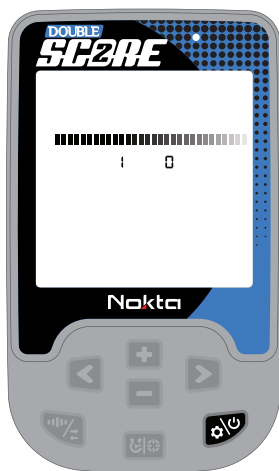

2. Quando o dispositivo for ligado, ele iniciará no modo Park e em Multifrequência. Você pode alterar o modo com base nas condições do solo. Você pode encontrar mais detalhes sobre modos de pesquisa e frequências neste manual.

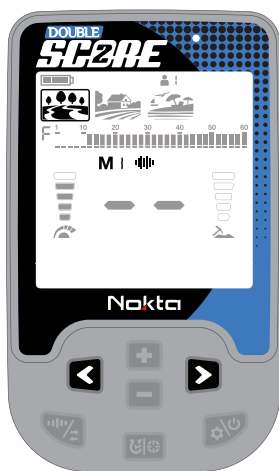

3. Você pode aumentar a sensibilidade usando os botões Mais (+) e Menos (-), se necessário. Aumentar a sensibilidade oferecerá maior profundidade. No entanto, se o ambiente ou o solo causarem ruído excessivo no dispositivo, será necessário diminuir a configuração de sensibilidade.

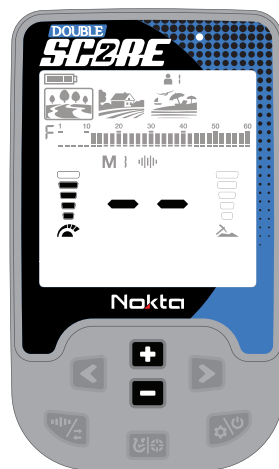

4. Se o dispositivo receber ruído quando você aumentar a configuração de sensibilidade, você poderá ativar o Cancelamento de ruído pressionando longamente o botão Cancelamento de frequência e ruído antes de diminuir a configuração de sensibilidade.



5. Você pode começar a detectar!

COMUM E BASEADO EM MODO CONFIGURAÇÕES

Certas configurações são comuns a todos os modos; as alterações nessas configurações terão efeito em todos os modos.

A maioria das configurações são baseadas no modo e afetam apenas o modo atualmente selecionado; as alterações feitas em um modo não afetam os outros.

Configurações comuns e configurações baseadas em modo são mostradas abaixo:

Configurações Padrão



Sensibilidade



Volume



Luz de fundo



Vibração

Configurações Baseadas Em Modo

DOUBLE



Padrão De Discriminação Personalizado



Cancelamento De Frequência/Ruído

DOUBLE



Equilíbrio Terrestre

DOUBLE



Velocidade De Recuperação

DOUBLE



Filtro De Ferro



Supressor De Terra

MODOS DE PESQUISA

SCORE possui 3 modos de pesquisa projetados para diferentes terrenos e alvos.



Navegando Pelos Modos De Pesquisa

Você pode navegar facilmente pelos modos usando os botões direito e esquerdo. O modo selecionado será enquadrado.



PARQUE

Projetado para caça de moedas e joias em áreas urbanas e parques onde há muito lixo moderno (papel alumínio, puxadores), abas, tampas de garrafas, etc.) presentes. Existem 3 tons no modo Park: O dispositivo produz um tom baixo para alvos ferrosos com IDs 01-10, um tom médio para ouro e metais não ferrosos com IDs 11-41 e um tom alto para metais não ferrosos com IDs 41- 60 como prata, latão e cobre.

Este modo é otimizado para moedas e joias de médio a grande porte. A discriminação padrão é definida para rejeitar IDs de alvo até 10 inclusive para eliminar alvos ferrosos.

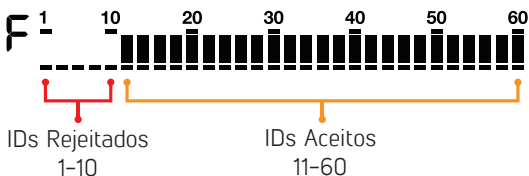

Para evitar alvos como o alumínio, você pode utilizar o Padrão de Discriminação Personalizado. Neste padrão, a discriminação padrão é definida para rejeitar IDs de alvo até 12 inclusive.

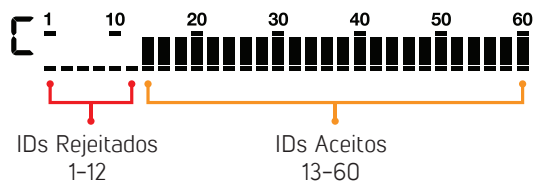

Os alvos de ouro podem ficar entre 11 e 12 IDs. Quando este padrão é selecionado, você não pode detectar alvos com 11 a 12 IDs.

A folha de alumínio normalmente gera um ID de alvo de 11. No entanto, dependendo do formato, seu ID pode ir até 20.

Tanto a frequência única quanto a multifrequência podem ser usadas neste modo. Com base no tipo de destino, você pode escolher a frequência desejada. A multifrequência no modo Park permitirá profundidade e separação máximas. Assim, um leve ruído pode ser sentido.

As tampas de garrafas são alvos indesejados para os detectoristas e são detectadas principalmente como alvos não ferrosos pelos detectores de metais. A configuração de rejeição de tampa de garrafa é adicionada ao modo Park por padrão. Esse recurso permite discriminar tampas de garrafas como ferro. Este recurso funciona apenas em multifrequência.



CAMPO

Recomendado para caça de moedas e relíquias em pastagens e campos cultivados/arados.

Esses campos podem conter lixo ferroso e coque. Para detectar moedas e relíquias mais facilmente entre esses itens de lixo, você pode usar o Padrão de Discriminação Personalizado. Neste padrão, a discriminação padrão é definida para rejeitar IDs de alvo até 12 inclusive. Existem 2 tons neste modo e o ponto de interrupção do tom é definido como 12.

Tanto a frequência única quanto a multifrequência podem ser usadas neste modo. A multifrequência no modo Campo permitirá profundidade e separação máximas.

A resolução de ID dos IDs 11 a 15 é diferente no modo Park versus Field. Você pode obter um ID diferente em cada modo para alvos que se enquadram nesse intervalo de ID.

Os modos Park e Field oferecem 3 multifrequências diferentes como Multi-1 (M1), Multi-2 (M2) e Multi-3 (M3). Para obter detalhes, consulte a seção Frequência.

Nos modos Park e Field diferentes algoritmos são executados em M3 Multifrequência. Em locais inúteis, a multifrequência M3 no modo Park deve ser preferida. Quando um alvo é isolado no subsolo, o ID será o mesmo em ambos os modos. No entanto, se o alvo estiver próximo a lixo, como papel alumínio, o Multi 3 no modo Park irá gerar um ID mais preciso para o alvo.



PRAIA

Este modo é otimizado para uso em areia de praia seca ou molhada, bem como para uso subaquático até 5 m. (16 pés).

O sal normalmente presente na areia da praia e no mar faz com que a areia e a água sejam muito condutoras, gerando ruídos e sinais falsos. Os detectores de frequência única não podem funcionar nesses ambientes ou apresentam desempenho inferior. A multifrequência pode minimizar esse ruído, permitindo o máximo desempenho nesses ambientes.

Por estas razões, a frequência única não pode ser utilizada no modo Praia. Quando o modo Praia é selecionado, o dispositivo muda automaticamente para Multifrequência e a frequência única não pode ser selecionada.

Existem 2 tons neste modo e o ponto de interrupção do tom é definido como 10.

Areia Preta

Algumas praias são cobertas por areia preta que contém ferro natural. Esses tipos de praias tornam quase impossível a detecção de metais. O modo praia detecta areia preta automaticamente e exibe um ícone de aviso na parte superior da tela na seção de informações.



Quando este ícone desaparece, o dispositivo retoma o seu funcionamento normal.

IMPORTANTE! Depois submergindo o dispositivo debaixo d'água e retirá-lo, a tampa do alto-falante pode ficar cheia de água e o áudio do dispositivo pode ficar abafado. Isto é normal. Nesse caso, sacuda levemente a água que está dentro da tampa do altofalante e o áudio voltará ao normal.

Diferenças Entre Modos De Pesquisa

Nos modos Campo e Praia, existem 2 tons.

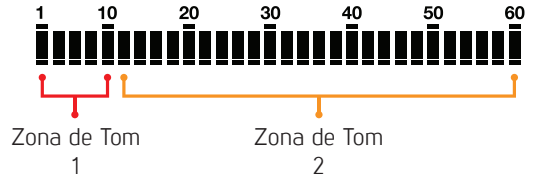

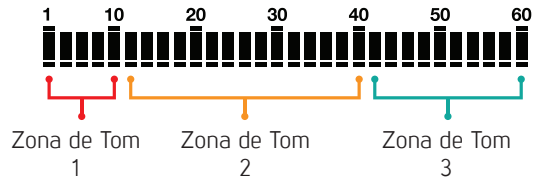

No modo Park, existem 3 tons.



No SCORE, o recurso Filtro de Ferro é definido para um nível mais alto (8) nos modos Parque e Praia, e no modo Campo para um nível mais baixo (3) por padrão.

SENSIBILIDADE

 Sensibilidade é a configuração de profundidade do dispositivo. Também é usado para eliminar os sinais eletromagnéticos ambientais do ambiente circundante e os sinais de ruído transmitidos do solo.

 A configuração de sensibilidade é de 10 níveis para DOUBLE SCORE e 5 níveis para SCORE.

A configuração de sensibilidade é uma preferência pessoal. No entanto, é importante definir a sensibilidade para o nível mais alto possível, onde não sejam ouvidos sons de estalo importantes, para evitar perder alvos menores e mais profundos.

A sensibilidade é uma configuração comum para todos os modos e as alterações nesta configuração afetarão todos eles.

Ajustando a Sensibilidade

Na tela principal, use os botões Mais (+) e Menos (-) para aumentar ou diminuir a sensibilidade. Clique uma vez para alterar os valores um por um ou mantenha pressionado para alterá-los rapidamente. O valor de sensibilidade é exibido na tela Target ID.



O Indicador de Sensibilidade está localizado no lado esquerdo do ID do Alvo. O indicador consiste em 5 barras. Cada barra representa 2 níveis de sensibilidade para DOUBLE SCORE e 1 nível de sensibilidade para SCORE.

Os valores de sensibilidade correspondentes a cada nível do Indicador de Sensibilidade são mostrados abaixo:

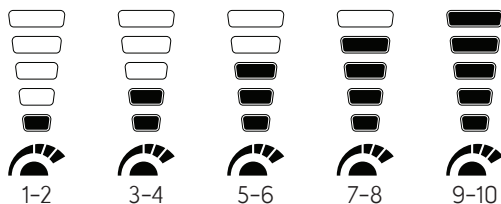

O dispositivo sempre inicia com o último nível de sensibilidade ajustado.

IMPORTANTE! Para obter o desempenho máximo de profundidade e eliminar o ruído causado pela interferência eletromagnética, tente primeiro o cancelamento automático de ruído.

PROFUNDIDADE ALVO

 O dispositivo fornece uma profundidade estimada do alvo de acordo com a intensidade do sinal durante a detecção.

 **Indicador de profundidade:** Mostra a proximidade do alvo à superfície em 5 níveis durante a detecção. À medida que o alvo se aproxima, os níveis diminuem e vice-versa.

A detecção de profundidade é ajustada presumindo que o alvo seja uma moeda de 2,5 cm (1"). A profundidade real varia de acordo com o tamanho do alvo. Por exemplo, o detector indicará mais profundidade para um alvo menor que uma moeda de 2,5 cm (1") e menos profundidade para um alvo maior.



IMPORTANTE! Como a frequência operacional do dispositivo tem impacto direto no dispositivo, a profundidade estimada pode variar para o mesmo alvo durante mudanças de frequência.

FREQUÊNCIA



SCORE oferece Multifrequência (M1/M2/M3), onde uma ampla gama de frequências funciona simultaneamente, bem como 1 única frequência (15kHz).

M | | **15kHz**

Você pode alternar facilmente entre as frequências pressionando rapidamente o botão de cancelamento de frequência e ruído. O cancelamento de ruído pode ser realizado pressionando longamente o mesmo botão.

Recomenda-se usar Multifrequência em todos os modos. Quando Multifrequência é selecionada, a letra "M" aparece na tela. Quando uma única frequência é selecionada, a frequência é mostrada numericamente na tela.

A frequência afeta apenas o modo atualmente selecionado; as alterações feitas em um modo não afetam os outros.

Em áreas onde há interferência eletromagnética, as frequências únicas podem ser menos ruidosas em comparação com as multifrequências. No entanto, serão menos sensíveis a muitos alvos ao mesmo tempo.

Multifrequência

A multifrequência que executa múltiplas frequências simultaneamente dá ao usuário a vantagem de cobrir uma gama mais ampla de alvos em todos os tipos de terreno.

Além disso, oferece profundidade máxima para uma grande variedade de metais com diferentes tamanhos na areia molhada da praia salgada e debaixo d'água, minimizando o ruído do solo.

Modos e Frequências

Diferente do modo Praia, os modos Park e Field oferecem 3 Multifrequências como Multi-1 (M1), Multi-2 (M2) e Multi-3 (M3). M1 é mais sensível a condutores mais altos, enquanto o M2 detecta melhor condutores mais baixos.

M3 é ideal para solos úmidos, úmidos e/ou condutores. Reduz o efeito da umidade nos solos que pode causar falsificações. Também enfraquece a resposta de alvos que geram 10-11 IDs, como coque e folhas de alumínio.

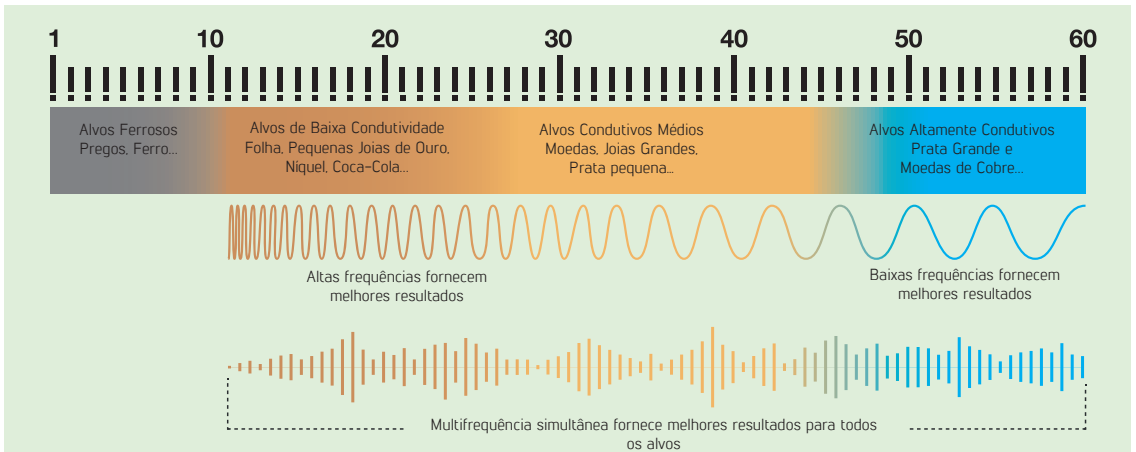

CANCELAMENTO DE RUÍDO

É utilizado para eliminar a interferência eletromagnética que o dispositivo recebe de outro detector que opera na mesma faixa de frequência próximo ou do entorno (linhas elétricas de alta tensão, estações base celulares, rádios sem fio e outros dispositivos eletromagnéticos).



Existem 13 canais disponíveis para todas as frequências, incluindo Multifrequência. O canal padrão é 1.

O cancelamento de ruído afeta apenas o modo e a frequência atualmente selecionados; as alterações feitas em um modo não afetam os outros modos ou frequências.

Se muito ruído for recebido quando a bobina sensora for levantada no ar, isso pode ser causado pelos sinais eletromagnéticos locais ou pelo alto nível de sensibilidade.

Para obter o desempenho máximo de profundidade e eliminar o ruído causado pela interferência eletromagnética, tente primeiro o cancelamento de ruído antes de diminuir a sensibilidade.

Os detectores podem ficar barulhentos devido a interferência elétrica e podem exibir comportamento errático, como perda de profundidade ou identificação do alvo instável. A configuração Cancelamento de ruído permite eliminar ruídos indesejados.

Cancelamento De Ruído

1. Antes de fazer o cancelamento de ruído, levante o dispositivo no ar conforme mostrado na imagem e segure-o imóvel até que o processo seja concluído.

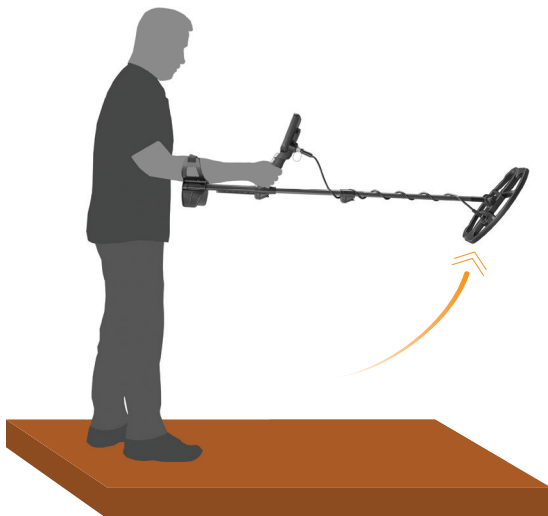

2. Você pode iniciar o cancelamento de ruído pressionando longamente o botão de cancelamento de frequência e ruído.



3. Quando o processo estiver concluído, o número do canal selecionado automaticamente será exibido e um som de confirmação será ouvido.

IMPORTANTE! O Cancelamento de Ruído seleciona o canal mais silencioso com base em vários critérios. Porém, às vezes o canal selecionado ainda pode apresentar algum ruído.

ID DO ALVO

Target ID (número de 2 dígitos no meio da tela) é o número produzido pelo detector de metais com base na condutividade dos metais e dá uma ideia ao usuário sobre qual pode ser o alvo.



O ID do alvo é mostrado com dois dígitos no display e varia entre 01 e 60.

A escala Target ID do SCORE consiste em 30 linhas e cada linha representa 2 Target IDs.

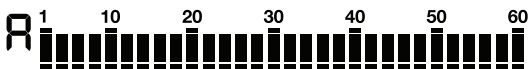

Além de mostrar o ID do alvo no meio da tela, o ID também é marcado com um pequeno cursor sob a escala de ID.

A faixa ferrosa é de 1 a 10.

A faixa de não ferrosos é 11-60.

Em alguns casos, o dispositivo pode produzir vários IDs para o mesmo alvo. Em outras palavras, os IDs podem ficar nervosos. Isto pode resultar de vários fatores. Orientação do alvo, profundidade, pureza do metal, corrosão, nível de mineralização do solo, etc. Até mesmo a direção da oscilação da bobina sensora pode fazer com que o dispositivo gere vários IDs.

Em alguns casos, o dispositivo pode não fornecer qualquer ID. O dispositivo precisa receber um sinal forte e claro do alvo para fornecer uma identificação. Portanto, pode não ser possível fornecer uma identificação para alvos em profundidades marginais ou alvos menores, mesmo que o dispositivo os detecte.

Tenha em mente que os Target IDs são "prováveis", ou seja, valores estimados e não seria possível saber exatamente as propriedades de um objeto enterrado até que ele fosse escavado.

Os IDs de metais não ferrosos, como cobre, prata, alumínio e chumbo, são altos. A faixa de identificação alvo do ouro é ampla e pode estar dentro da mesma faixa de resíduos metálicos, como folhas metálicas, tampas de rosca e abas de puxar. Portanto, se você estiver procurando por alvos de ouro, espera-se desenterrar alguns metais residuais.

As moedas pesquisadas em todo o mundo são feitas de diferentes metais e em diferentes tamanhos, em diferentes localizações geográficas e épocas históricas. Portanto, para conhecer os Target IDs das moedas de uma zona específica, sugere-se a realização de um teste com as amostras dessas moedas, se possível.

Podem levar algum tempo e experiência para fazer o melhor uso do recurso Target ID em sua área de pesquisa. Diferentes marcas e modelos de detectores produzem diferentes números de identificação de alvo.

PADRÕES DE DISCRIMINAÇÃO

 SCORE oferece configuração avançada de discriminação aos usuários para uma operação mais fácil.

Ao usar o botão Pinpoint & Discrimination, você pode selecionar um dos 3 diferentes padrões de discriminação predefinidos e 1 padrão de separação que está completamente sob o controle do usuário.

O padrão de discriminação padrão para os modos Parque, Campo e Praia é o padrão de discriminação "F" que significa Ferrous Off.

No SCORE, dois IDs são rejeitados ou aceitos ao mesmo tempo.

A configuração de discriminação afeta apenas o modo atualmente selecionado; as alterações feitas em um modo não afetam os outros.

 **Padrão De Discriminação De Todos Os Metais**
Neste padrão todos os IDs são aceitos na escala de ID (1-60). Em outras palavras, todas as linhas da escala ficam visíveis e nenhum ID é rejeitado. O dispositivo emitirá uma resposta de áudio para todos os metais e também para o solo e seus IDs serão exibidos na tela.

 **Padrão De Discriminação Aterrada**
Neste padrão, o dispositivo não receberá ruído de solo e não fornecerá nenhum áudio ou ID de alvo para ele. Os IDs de destino 1 e 2 estão desativados (rejeitados) e os demais estão abertos (aceitos).

 **Padrão De Discriminação Ferrosa**
Neste padrão, o dispositivo não fornecerá nenhum áudio ou ID de alvo para alvos ferrosos. Os IDs de destino 1 a 10 são desativados (rejeitados) e os demais são abertos (aceitos).

 **Padrão De Discriminação Personalizado**
Este padrão permite aos utilizadores criar o seu próprio padrão de discriminação de acordo com o tipo de alvos que gostariam de aceitar e rejeitar. Os IDs rejeitados variam de acordo com o modo de pesquisa.

Aceitar e rejeitar IDs também são chamados de "notch" e esta função só está disponível no modelo DOUBLE SCORE.

Os IDs padrão, aceitos e rejeitados no Padrão de discriminação personalizado para cada modo são mostrados na tabela abaixo:

	IDs Rejeitados	IDs Aceitos
PARQUE	1-12	13-60
CAMPO	1-12	13-60
PRAIA	1-10	11-60

Padrões De Discriminação Padrão

Modo De Pesquisa	Padrões De Discriminação
PARQUE	Ferroso Desligado (F)
CAMPO	Ferroso Desligado (F)
PRAIA	Ferroso Desligado (F)

Selecionando Um Padrão De Discriminação

O padrão de discriminação muda cada vez que você pressiona o botão Identificar e Discriminação na tela principal.

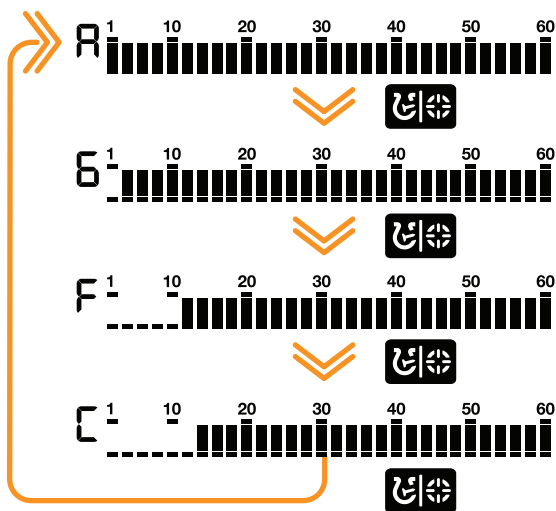

PINPOINT



Pinpoint é encontrar o centro ou a localização exata de um alvo detectado.

SCORE é um detector de movimento. Em outras palavras, é necessário mover a bobina de busca sobre o alvo ou o alvo sobre a bobina de busca para que o dispositivo detecte o alvo. O modo pinpoint é um modo sem movimento. O dispositivo continua a emitir um sinal quando a bobina sensora é mantida estacionária sobre o alvo.

Quando o botão Identificar e Discriminar é pressionado, os ícones não utilizados são apagados da tela. PP aparece na tela.



No modo pontual, o dispositivo não discrimina metais nem fornece IDs de alvo.

Para executar a localização exata:

1. Depois que um alvo for detectado, mova a bobina de busca para o lado onde não houver resposta do alvo e pressione o botão Identificar e Discriminação.



2. Mantenha o botão pressionado e aproxime a bobina detectora do alvo lentamente e paralelamente ao solo.



3. O som do sinal torna-se mais forte e muda de tom à medida que se aproxima do centro do alvo e as barras na escala ID começam a preencher de fora para dentro.

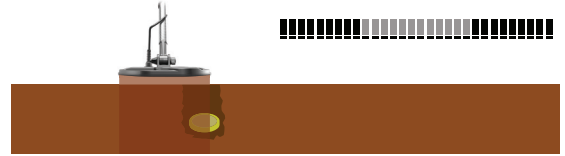

4. Marque a posição que fornece o som mais alto usando uma ferramenta ou o pé.

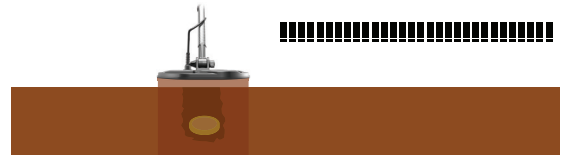

5. Repita o procedimento acima mudando sua direção em 90°. As ações a serem executadas em algumas direções diferentes restringirão a área de destino e fornecerão os detalhes mais exatos do local de destino.



CONFIGURAÇÕES



Para entrar no menu de configurações, pressione o botão Liga / Desliga e Configurações uma vez.

Assim que o botão for pressionado, todas as configurações serão exibidas em a parte inferior da tela. A configuração selecionada será enquadrada. Para melhor visibilidade, ele piscará e seu valor será exibido na tela.



Você pode navegar pelas configurações usando os botões direito e esquerdo.

Você pode ajustar o valor de uma configuração usando os botões Mais (+) e Menos (-).

Pressione o botão Liga / Desliga e Configurações uma vez para sair do menu de configurações.

1. Equilíbrio Do Solo **DOUBLE**

DOUBLE SCORE foi projetado para funcionar sem equilíbrio do solo na maioria dos terrenos. Contudo, para usuários experientes e em terrenos altamente mineralizados, o balanceamento do solo trará profundidade e estabilidade extras ao dispositivo.

O equilíbrio do solo pode ser realizado de 2 formas com DOUBLE SCORE: Automático e Manual.

O equilíbrio do solo afeta apenas o modo atualmente selecionado; as alterações feitas em um modo não afetam os outros.

O aterramento do dispositivo se equilibra entre 0-20 no modo Praia e dentro da faixa de 0-99 em todos os outros modos.

Equilíbrio Automático Do Solo

O equilíbrio automático do solo é realizado da seguinte forma em todos os modos de pesquisa:

1. Encontre um local onde não haja metal.

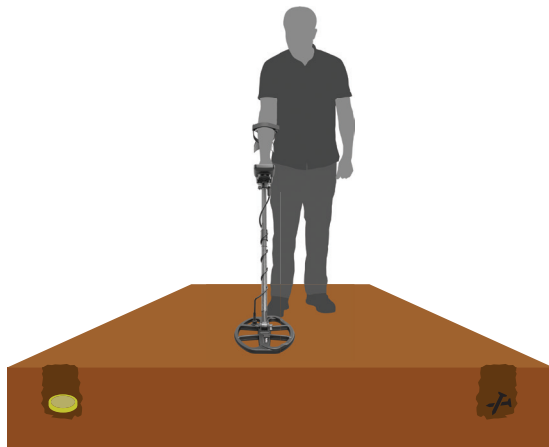

2. Pressione o botão Power & Settings para rolar até a configuração de equilíbrio do solo e pressione e segure o botão Pinpoint & Discrimination. O ícone do equilíbrio do solo começará a piscar na seção de informações na parte superior e o valor do equilíbrio do solo será exibido no meio da tela. Caso nenhum balanceamento de solo tenha sido realizado anteriormente, este valor será sempre zero (0).



3. Comece a bombear a bobina sensora para cima e para baixo de cerca de 15-20 cm (~6" - 8") acima do solo até 3 cm (~1") acima do solo com movimentos suaves e mantendo-a paralela ao o chão.

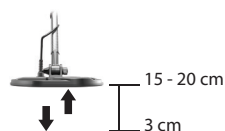

4. Continue até que o áudio diminua em resposta ao solo. Com base nas condições do solo, normalmente são necessárias cerca de 5 a 6 bombas para que o equilíbrio do solo seja concluído.

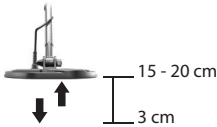

5. Após a conclusão do equilíbrio do solo, o valor do equilíbrio do solo é mostrado na seção ID do alvo no display. Para garantir que o equilíbrio do solo esteja adequado, equilibre o solo pelo menos 2 a 3 vezes e verifique os valores de equilíbrio do solo no visor. Em geral, a diferença entre os valores não deve ser superior a 1-2 números.



6. Se você não conseguir equilibrar o solo, significa que o solo é muito condutivo ou não mineralizado ou há um alvo logo abaixo da bobina de busca. Nesse caso, tente novamente o equilíbrio do solo num local diferente.

Equilíbrio Manual Do Solo

Permite modificar manualmente o valor do equilíbrio do solo. Não é preferido principalmente porque leva tempo. No entanto, é a opção preferida nos casos em que um equilíbrio de solo bem-sucedido não pode ser realizado usando outros métodos ou são necessárias pequenas correções no equilíbrio automático.

1. Encontre um local claro sem metais.

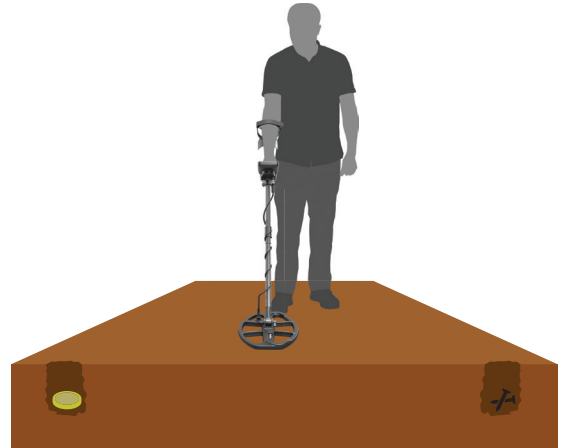

2. Pressione o botão Liga/Desliga e Configurações para rolar até a configuração de equilíbrio do solo. O valor do equilíbrio do solo será exibido no meio da tela.



IMPORTANTE: DOUBLE SCORE redefine automaticamente o valor do Equilíbrio do Solo para zero (0) quando o Equilíbrio do Solo não pode ser feito nos modos Parque e Campo.

IMPORTANTE: Após realizar o Equilíbrio Automático do Solo no modo Praia, se o recurso Cancelamento de Ruído estiver ativado, faça o Balanceamento do Solo novamente para melhor detecção.

3. Você precisa ouvir os sons vindos do solo para realizar o equilíbrio manual do solo. Bombeie a bobina sensora para cima e para baixo de cerca de 15-20 cm (~6" - 8") acima do solo até 3 cm (~1") acima do solo com movimentos suaves e mantendo-a paralela ao solo.

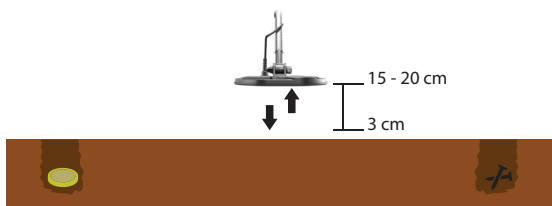

4. Se você estiver obtendo um tom baixo enquanto bombeia a bobina, significa que você deve aumentar o valor do equilíbrio do solo usando o botão Mais (+). Por outro lado, se estiver obtendo um tom alto, você deve diminuir o valor do equilíbrio de solo usando o botão menos (-).



5. Continue o processo acima até que a resposta do solo seja eliminada.

O valor do equilíbrio do solo pode variar em frequência única e multifrequência em certos tipos de solo.

O som pode não ser completamente eliminado em determinados terrenos. Neste caso, se o ruído de solo for minimizado, significa que o equilíbrio de solo foi feito.

Rastreamento Terrestre

O dispositivo rastreia as mudanças no solo durante a detecção e atualiza o equilíbrio do solo automaticamente. Mudanças no solo que não são visíveis a olho nu afetarão a profundidade e o desempenho de discriminação do detector.

Pressione o botão Liga / Desliga e Configurações para rolar até a configuração de equilíbrio do solo. Pressione o botão Identificar e Discriminação uma vez. Na seção de informações, na parte superior da tela, aparecerá o ícone de rastreamento terrestre.

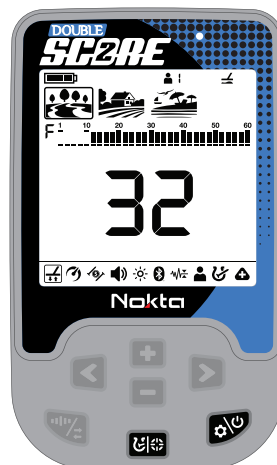

O dispositivo atualiza o equilíbrio do solo automaticamente enquanto a bobina sensora é balanceada sobre o solo. Ele não fornece nenhum feedback ao usuário.

O rastreamento é adequado para uso em áreas onde diferentes estruturas de solo estão presentes no mesmo terreno ou em campos onde as rochas mineralizadas estão amplamente dispersas. Se você usar o rastreamento de solo em áreas onde as rochas quentes estão intensamente presentes, o dispositivo poderá não ser capaz de eliminar essas rochas altamente mineralizadas ou você poderá perder os metais menores ou mais profundos.

Equilíbrio Do Solo Na Praia

No DOUBLE SCORE, os usuários recebem uma configuração de estabilidade além do equilíbrio do solo. Esta configuração reduz ruídos e sinais falsos recebidos do solo na praia, permitindo buscas mais convenientes.

Os usuários, se desejarem, podem obter as configurações mais adequadas ao ambiente realizando um equilíbrio automático do solo. Alternativamente, eles podem ajustar a estabilidade para melhor atender às suas condições de detecção.

No Modo Praia, os usuários podem ajustar o Equilíbrio do Solo entre -1 e -5 para selecionar o nível de estabilidade apropriado para o ambiente.



O nível zero (0) do Equilíbrio do Solo representa o nível mais estável. Diminuindo o nível de estabilidade para - 5 pode aumentar os ruídos provenientes da areia da praia e aumentar a probabilidade de detecção de metais condutores fracos como ouro, que fornecem um ID 11.

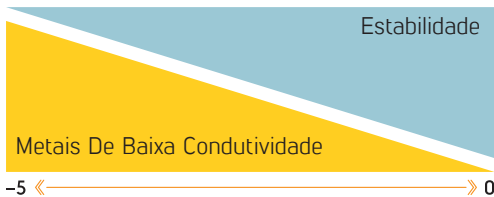

2. Velocidade De Recuperação DOUBLE



A configuração Velocidade de recuperação ajusta a velocidade da resposta do alvo.

Ele permite a separação entre vários alvos próximos.

A configuração de velocidade de recuperação permite detectar alvos menores entre lixo ou alvos ferrosos.

A configuração de velocidade de recuperação DOUBLE SCORE pode ser ajustada entre 1 e 3, sendo 1 o mais lento e 3 o mais rápido.

A configuração da velocidade de recuperação afeta apenas o modo atualmente selecionado; as alterações feitas em um modo não afetam os outros.

Quando a configuração Velocidade de recuperação está definida para um número baixo, a capacidade do dispositivo de detectar alvos próximos diminui, mas sua profundidade aumenta.

Da mesma forma, uma configuração alta de velocidade de recuperação (por exemplo 3) aumentará a capacidade do dispositivo de detectar alvos próximos, mas diminuirá a profundidade.

É recomendado que você pratique com diferentes metais colocados próximos uns dos outros antes de começar a usar esta configuração.



Ajustando A Velocidade De Recuperação

Pressione o botão Liga / Desliga e Configurações uma vez. Selecione a configuração Velocidade de recuperação usando os botões direito e esquerdo. O valor atual será exibido na tela. Altere o valor da velocidade de recuperação usando os botões Mais (+) e Menos (-).



Pressione o botão Liga / Desliga e Configurações uma vez para voltar à tela principal.

IMPORTANTE! Aumentar a velocidade de recuperação permite uma taxa de varredura mais rápida com menos chance de errar alvos. Aumentar a velocidade de recuperação na mesma taxa de varredura ajudará a eliminar o ruído de solo, mas diminuirá a profundidade de detecção.

Se você encontrar altos níveis de ruído de solo na areia da praia ou debaixo d'água, tente aumentar a velocidade de recuperação.

Configurações Padrão De Velocidade De Recuperação

Modo De Pesquisa	Velocidade De Recuperação
PARQUE	2
CAMPO	2
PRAIA	2

3. Filtro De Ferro **DOUBLE**



O Filtro de Ferro permite que alvos não ferrosos desejados em locais inúteis, anteriormente mascarados por ferro, sejam detectáveis.

A configuração do Filtro de Ferro (IF) varia entre 0-9 nos modos Parque e Campo e 1-9 no modo Praia. O valor padrão é 3.

Esta configuração só funciona quando Multi Frequency está selecionado.

A configuração do Filtro de Ferro afeta apenas o modo atualmente selecionado; as alterações feitas em um modo não afetam os outros.

O nível 9 será útil ao tentar discriminar alguns condutores intermediários indesejados, como cartuchos de espingarda, como ferro.

A configuração de IF mais baixa aumentará a probabilidade de alvos ferrosos serem classificados como alvos não ferrosos e viceversa.

Ajustando O Filtro De Ferro

Quando o dispositivo estiver funcionando em multifrequência, pressione o botão Liga / Desliga e Configurações uma vez. Selecione o recurso Filtro de Ferro usando os botões Direito e Esquerdo. O display mostrará o valor atual do Filtro de Ferro. Pode ser ajustado usando os botões Mais (+) e Menos (-).



4. Volume



Este controle permite aumentar ou diminuir o volume do dispositivo com base na sua preferência e nas condições ambientais.

A configuração do volume consiste em 6 níveis e é definida como 3 por padrão. Ao desligar e ligar o dispositivo, ele começará com o último nível de volume escolhido.

Esta configuração é comum a todos os modos; as alterações entrarão em vigor em todos os modos.

Ajustando O Volume

Pressione o botão Liga / Desliga e Configurações uma vez. Selecione o volume usando os botões direito e esquerdo. O valor atual será exibido na tela. Altere o nível de volume usando os botões Mais (+) e Menos (-).



Pressione o botão Liga / Desliga e Configurações uma vez para voltar à tela principal.

Como o nível do volume afeta o consumo de energia, recomendamos não aumentá-lo mais do que o necessário.

Você pode conectar fones de ouvido com fio ao dispositivo com o cabo adaptador de fones de ouvido vendido separadamente. O volume dos fones de ouvido também é ajustado através da configuração de volume do dispositivo.

Quando fones de ouvido com fio estiverem conectados, o ícone dos fones de ouvido aparecerá na seção de informações na parte superior da tela.



5. Luz De Fundo



Ele permite ajustar o nível de luz de fundo da tela de acordo com sua preferência pessoal.

Varia de 0 a 5 e A1 a A5. No nível 0, a luz de fundo está desligada. Nos níveis 1-5, ele ficará continuamente aceso. Nos níveis A1-A5, acende apenas por um curto período de tempo quando um alvo é detectado ou durante a navegação no menu e depois apaga.

Esta configuração é comum a todos os modos; as alterações entrarão em vigor em todos os modos.

Você pode ajustar o nível de luz de fundo do teclado simultaneamente com a configuração de luz de fundo do display. Enquanto a configuração de luz de fundo estiver selecionada, você pode ligar/desligar a luz de fundo do teclado pressionando o botão Identificar e Discriminar.

A operação contínua da luz de fundo afetará o consumo de energia, o que não é recomendado. A configuração da luz de fundo é restaurada para a configuração final salva quando o dispositivo é desligado e ligado novamente.

Ajustando A Luz De Fundo

Pressione o botão Liga / Desliga e Configurações uma vez. Selecione Luz de fundo usando os botões direito e esquerdo. O valor atual será exibido na tela. Altere o nível de luz de fundo usando os botões Mais (+) e Menos (-).



Pressione o botão Liga / Desliga e Configurações uma vez para voltar à tela principal.

Quando a luz de fundo estiver ligada, o ícone da luz de fundo será exibido na seção de informações na parte superior da tela.



6. Bluetooth®

 Esta configuração é usada para ligar e desligar o Bluetooth sem fio®conexão.

Bluetooth®a configuração pode ser definida como 0 (desligado) ou 1 (ligado). Ao desligar e ligar o dispositivo, ele começará com a última configuração escolhida.

Recebendo som do alto-falante e Bluetooth® fone de ouvido ao mesmo tempo

Pressione o botão Mais (+) e selecione 2 quando Bluetooth®o fone de ouvido está emparelhado.

Ligando o Bluetooth®Conexão Ligada/Desligada

Pressione o botão Liga / Desliga e Configurações uma vez. Selecione Bluetooth®usando os botões direito e esquerdo. O valor atual será exibido na tela. Altere o valor usando os botões Mais (+) e Menos (-).



Quando a conexão sem fio estiver ativada, o ícone dos fones de ouvido Bluetooth começará a piscar na seção de informações na parte superior da tela.





O dispositivo procurará os fones de ouvido com os quais foi emparelhado inicialmente e tentará conectar-se a eles. Isso impedirá que o dispositivo se conecte a outros dispositivos Bluetooth® dispositivos quando o Bluetooth®a configuração está ativada. Se você deseja emparelhar o dispositivo com Bluetooth diferente®fones de ouvido (diferentes daqueles com os quais foram inicialmente emparelhados), você deve excluí-los da memória.

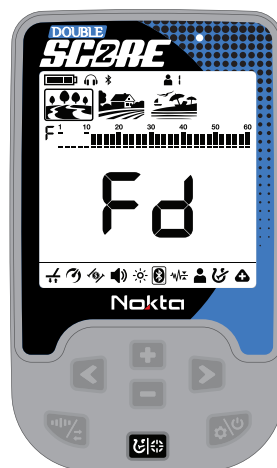

Excluindo Fones De Ouvido Emparelhados Da Memória

Enquanto estiver no Bluetooth®configuração, se o botão Pinpoint & Discrimination for pressionado por muito tempo, as letras "Fd" serão exibidas na tela por 2 segundos e a lista de fones de ouvido que foram emparelhados com o dispositivo antes será excluída. Se quiser emparelhar um novo par de fones de ouvido depois disso, você deverá seguir as instruções de emparelhamento novamente.



Depois de emparelhar com qualquer Bluetooth®fones de ouvido (fones de ouvido Nokta BT ou outros), um dos ícones abaixo será exibido na seção de informações:

  Bluetooth padrão®fones de ouvido conectados.

  Fones de ouvido aptX™ de baixa latência conectados.

Para obter informações mais detalhadas sobre os fones de ouvido Nokta BT, leia as instruções incluídas nos fones de ouvido.

IMPORTANTE: Assim que os fones de ouvido estiverem emparelhados com o dispositivo, se nenhum som for transmitido para os fones de ouvido por 14 minutos, os fones de ouvido serão desligados automaticamente para economizar energia.

7. Supressor De Aterramento



É usado para eliminar sinais falsos de solo em terrenos difíceis.

Esta configuração pode ser usada em frequências múltiplas e simples. Recomenda-se que você deixe esta configuração na posição desligada, a menos que seja necessário.

Você pode ajustar o valor do Supressor de Terra entre 0-8 e 0 é o valor padrão.

A configuração do supressor de solo afeta apenas o modo atualmente selecionado; as alterações feitas em um modo não afetam os outros.

Ajustando O Supressor De Aterramento

Pressione o botão Liga / Desliga e Configurações uma vez. Use os botões direito e esquerdo para selecionar o recurso Supressor de solo. O display mostrará o valor atual do Supressor de Terra. Você pode ajustá-lo usando os botões Mais (+) e Menos (-).



8. Perfil Do Usuário **DOUBLE**



DOUBLE SCORE oferece 2 perfis de usuário onde você pode salvar suas configurações e criar 2 perfis de usuário diferentes.

Este é um ótimo recurso para os usuários manterem suas configurações otimizadas e acessá-las instantaneamente mais tarde.

Todos os perfis de usuário possuem configurações padrão do DOUBLE SCORE.

O perfil de usuário 1 é o perfil de usuário padrão.

O perfil de usuário ativo em uso é mostrado na seção de informações na parte superior da tela.

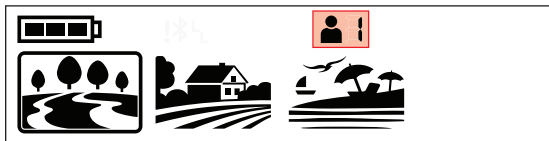

Configuração De Perfil De Usuário

Pressione o botão Liga / Desliga e Configurações uma vez. Selecione a configuração do perfil do usuário usando os botões direito e esquerdo. O número localizado no lado esquerdo indica o número do perfil do usuário. A letra E à direita significa que nenhum perfil foi salvo e a letra F significa que um perfil de usuário foi salvo.

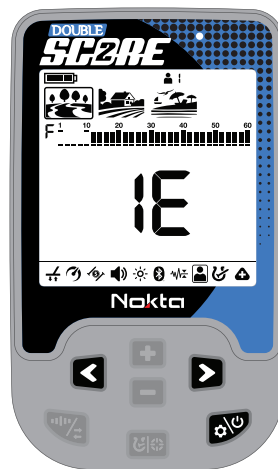

Alterando O Perfil De Usuário Ativo

Na configuração do perfil do usuário, você pode alterar o perfil do usuário usando os botões Mais (+) e Menos (-).



O perfil de usuário selecionado só ficará ativo quando você sair da configuração Perfil de usuário.

Salvando Um Perfil De Usuário

O DOUBLE SCORE rastreia todas as alterações feitas nas configurações e mesmo que você não as salve em um perfil de usuário, o aparelho sempre inicia com as últimas configurações salvas quando você o desliga e liga novamente.

No entanto, se desejar salvar suas configurações para um local específico, você poderá salvá-las em um perfil de usuário.

Depois de selecionar o número do perfil do usuário na configuração do perfil do usuário, pressione e segure o botão Identificar e discriminar para salvar suas configurações no perfil de usuário selecionado. Uma animação aparecerá na tela como segue.



Assim que o perfil do usuário for salvo, o perfil do usuário mudará de 1E para 1F.

IMPORTANTE! Depois de salvar um perfil de usuário, se você usar esse perfil como perfil de usuário ativo, todas as alterações feitas serão salvas automaticamente. Para manter as configurações salvas, você deve escolher outro perfil de usuário como perfil de usuário ativo.

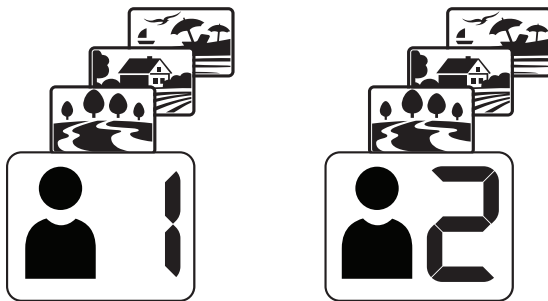

Redefinindo O Perfil Do Usuário

1. Na configuração Perfil do usuário, use os botões Mais (+) e Menos (-) para escolher o perfil de usuário salvo que deseja redefinir.

2. Se um perfil de usuário tiver sido salvo antes, pressione e segure o botão Identificar e Discriminar para redefinir esse perfil de usuário. o perfil do usuário mudará de 1F para 1E.

IMPORTANTE! Ao salvar um perfil de usuário, todas as configurações em todos os modos serão salvas. Você não pode salvar as configurações somente em um modo específico.

9. NOTCH (Aceitação E Rejeição De IDs)

DOUBLE



Com o recurso de entalhe, você pode aceitar (ativar) e rejeitar (desativar) 2 IDs ao mesmo tempo.

As linhas dos IDs rejeitados serão apagadas e esses IDs ficarão em branco na escala de IDs. O dispositivo não fornecerá uma resposta de áudio ou IDs de alvo para esses alvos.

A configuração de entalhe afeta apenas o modo atualmente selecionado; as alterações feitas em um modo não afetam os outros.

Formando um padrão de discriminação personalizado

Existem 2 maneiras diferentes de formar um padrão de discriminação personalizado: manual e automático.

Entalhe Manual

Mantenha a bobina parada. Pressione o botão Liga / Desliga e Configurações uma vez e use os botões Direito e Esquerdo para selecionar o recurso de padrão de discriminação personalizado. O último ID do alvo será exibido na tela e um cursor de seta aparecerá abaixo da escala ID do alvo.



Mova o cursor com os botões Mais (+) e Menos (-). Cada vez que você pressiona o botão, o ID do alvo muda na tela. Selecione o ID que deseja desativar (rejeitar) ou ativar (aceitar).

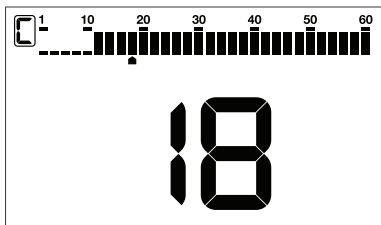

Pressione o botão Identificar e Discriminação. Se o ID que você selecionou foi desativado (rejeitado), agora ele será ativado (aceito) e vice-versa. Você pode acompanhar as mudanças na escala de ID.

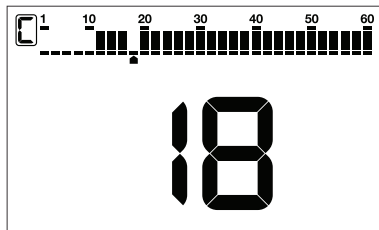

Entalhe Automático

Enquanto estiver na configuração de entalhe, balance a bobina sobre o alvo que deseja rejeitar ou aceitar. O cursor abaixo da escala de ID, bem como o ID do alvo no meio, mostrarão o ID do alvo.

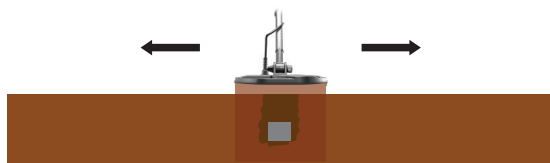

Para desligar ou ligar o ID, pressione o botão Identificar e Discriminação.

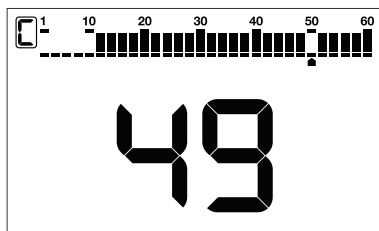

DOUBLE SCORE não gerará uma resposta de áudio para alvos rejeitados. No entanto, os seus IDs serão mostrados no menu de discriminação de entalhe.

O cursor aparecerá onde você o deixou pela última vez na próxima vez que você usar a configuração de discriminação de entalhe.

Durante o entalhe automático, se os IDs estiverem muito nervosos, você pode pressionar o botão de cancelamento de frequência e ruído para diminuir instantaneamente a sensibilidade, permitindo ligar/desligar facilmente os IDs.

O display exibirá as letras 'LS', indicando que o nível de sensibilidade foi reduzido.



O valor atual da vibração aparecerá no display. Você pode alterar o valor usando os botões Mais (+) e Menos (-).



Pressione o botão Identificar e Discriminação uma vez para voltar ao submenu.

Quando a vibração estiver ativada, o ícone de vibração será exibido na seção de informações na parte superior da tela.



Mesmo que a vibração esteja ligada, ela não gerará uma resposta para os alvos enquanto estiver no menu de configurações, mas apenas na tela de detecção.

10. Subconfigurações

10.1. Vibração

 Este recurso fornece feedback ao usuário, produzindo um efeito de vibração quando um alvo é detectado.

Pode ser usado de forma independente ou em conjunto com a resposta de áudio. Quando a resposta de áudio está desativada, todas as respostas durante a detecção do alvo são fornecidas ao usuário apenas como vibração.

A configuração de vibração varia de 0 a 5. Em 0 a vibração está desligada. A magnitude do efeito de vibração pode variar de acordo com a profundidade do alvo e a velocidade de balanço. Esta configuração é comum em todos os modos de pesquisa.

Esta configuração é comum a todos os modos; as alterações entrarão em vigor em todos os modos.

Ao desligar e ligar o dispositivo, ele começará com o último nível de vibração que você escolheu.

Ajustando A Vibração

Pressione o botão Liga / Desliga e Configurações uma vez. Selecione subconfigurações usando os botões direito e esquerdo. Pressione o botão Mais (+) uma vez para ir ao menu superior e selecione a configuração de vibração usando os botões direito e esquerdo.

10.2. Lanterna LED



É o farol usado para iluminar a área que você está examinando durante a detecção à noite ou em locais escuros.

A lanterna LED não funciona quando o dispositivo está desligado. Recomenda-se ligá-lo somente quando necessário, pois seu funcionamento consome energia extra da bateria.

A configuração da lanterna LED pode ser definida como 0 (desligada) ou 1 (ligada). A lanterna LED estará desligada a cada inicialização.

Ligando/Desligando A Lanterna LED

Pressione o botão Liga / Desliga e Configurações uma vez. Selecione subconfigurações usando os botões direito e esquerdo. Vá para o menu superior pressionando o botão Mais (+) uma vez e selecione a configuração Lanterna LED com os botões Direita e Esquerda.

Ligue/desligue a lanterna usando os botões Mais (+) e Menos (-).



Pressione o botão Identificar e Discriminação uma vez para voltar ao menu principal.

Quando a lanterna LED estiver ligada, o ícone da lanterna será exibido na seção de informações na parte superior da tela.



VOLTAR PARA PADRÕES DE FÁBRICA

No menu de configurações, após selecionar o perfil do usuário em DOUBLE SCORE ou subconfigurações em SCORE, pressione e segure o botão Cancelamento de frequência e ruído até que as letras Fd apareçam na tela. Uma animação como abaixo aparecerá na tela. As letras Fd aparecerão na tela indicando que as configurações de fábrica foram restauradas. As letras Fd desaparecerão após 2 segundos.

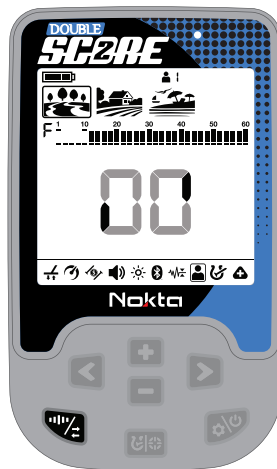

MENSAGENS DE AVISO

O dispositivo será desligado logo após uma das mensagens abaixo ser exibida na tela:

CC

Verifique A Bobina (CC)

Indica uma interrupção no sinal do transmissor da bobina sensora. O conector da bobina sensora pode estar solto, solto ou desconectado. Se você possui outro detector com o mesmo conector de bobina, certifique-se de não conectar a bobina errada por engano. Se nenhuma das opções acima existir, a bobina sensora ou seu cabo podem estar com defeito. Se o problema persistir quando você trocar a bobina sensora, pode haver um problema no circuito de controle da bobina.

Lo

Bateria Fraca (Baixa)

Quando a bateria acaba, a mensagem "Lo" aparece no display e o dispositivo é desligado.

SE

Erro Do Sistema (SE)

Ligue o dispositivo novamente se ele desligar após este aviso. Se o problema persistir, reinicie o dispositivo pressionando e segurando o botão Liga / Desliga e Configurações por 30 segundos. Se o problema persistir, contacte o serviço técnico.

ATUALIZAÇÃO DE SOFTWARE

SCORE possui capacidade de atualização de software. Todas as atualizações de software feitas após o lançamento do dispositivo no mercado serão anunciadas na página do produto junto com as instruções de atualização.

Informações Sobre A Versão Do Sistema:

A versão do software do SCORE será exibida na escala de ID sempre que você ligar o detector.

ESPECIFICAÇÕES TÉCNICAS

	Frequências Operacionais_____:	Multi(3), 15kHz
	Frequências De Áudio_____:	100Hz – 1200 Hz : 3
	Modos De Pesquisa_____:	3 (Parque/Campo/Praia)
DOUBLE	Equilíbrio Terrestre_____:	Automático / Manual / Rastreamento
DOUBLE	Velocidade De Recuperação_____:	3 Níveis
DOUBLE	Filtro De Ferro_____:	10 níveis
DOUBLE	Perfis De Usuário Personalizados_____:	2
DOUBLE	Filtro De Entalhe_____:	Sim
	Supressor De Terra_____:	9 Níveis
	Identificar_____:	Sim
	Cancelamento De Ruído_____:	Sim
	Vibração_____:	Sim
	Configuração De Sensibilidade_____:	PONTUAÇÃO DUPLA: 10 níveis / PONTUAÇÃO: 5
	ID de destino_____:	Níveis: 01-60
	Bobina De Pesquisa_____:	SC30 30cm x 23cm (12" x 9") DD:LCD
	Mostrar_____:	Personalizado
	Luz De Fundo_____:	Sim
	Lanterna LED_____:	Sim
	Peso_____:	1,25 kg (2,7 lbs.) incluindo a bobina de
	Comprimento Busca_____:	63cm – 132cm (25" – 52") ajustável
	Bateria_____:	3250 mAh Polímero de Lítio
	Garantia_____:	3 anos

O Bluetooth® a marca nominativa e os logotipos são marcas registradas de propriedade da Bluetooth SIG, Inc.

Qualcomm® aptX™ é um produto da Qualcomm Technologies, Inc.

A Nokta Detectors reserva-se o direito de alterar o design, especificações ou acessórios sem aviso prévio e sem qualquer obrigação ou responsabilidade de qualquer espécie.



Para consumidores na União Europeia: Não descarte este equipamento junto com o lixo doméstico geral. O símbolo do lixo com rodas cruzadas neste equipamento indica que esta unidade não deve ser eliminada juntamente com o lixo doméstico geral, mas sim reciclada em conformidade com as regulamentações governamentais locais e requisitos ambientais.

**DECLARAÇÃO DA FCC**

Este dispositivo está em conformidade com a Parte 15 das Regras da FCC. A operação está sujeita às duas condições a seguir: (1) este dispositivo não pode causar interferência prejudicial e (2) este dispositivo deve aceitar qualquer interferência recebida, incluindo interferência que possa causar operação indesejada. Recebida, incluindo interferência que possa causar operação indesejada.





Nokta
DETECTION TECHNOLOGIES

www.noktadetectors.com